

**Abbildung 1** LetraTag Etikettendrucker

# Informationen zu Ihrem neuen Etikettendrucker

Mit Ihrem neuen DYMOLetraTag™ Etikettendrucker können Sie eine Vielzahl hochwertiger selbstklebender Etiketten erstellen. Sie können die Etiketten in vielen verschiedenen Größen und Formatstilen drucken. Der Etikettendrucker verwendet DYMO LetraTag (LT) 12 mm-Etikettenkassetten. LT-Kassetten sind als Kunststoffband in vielen Farben und als weißes aufbügelbares Band verfügbar.

Unter **[www.dymo.com](http://www.dymo.com)** finden Sie Informationen zu Bändern und Zubehör für den Etikettendrucker.

## Registrierung für die Gewährleistung

Bitte füllen Sie die Karte zur Registrierung für die Gewährleistung aus, und senden Sie diese innerhalb von sieben Tagen an die entsprechende Kundendienstadresse. Näheres erfahren Sie auf der Website **[www.dymo.com](http://www.dymo.com)**. Hier können Sie sich auch online registrieren.

## Erste Schritte

Folgen Sie den Anweisungen in diesem Abschnitt, um Ihr erstes Etikett auszudrucken.

## **Anschluss der Stromversorgung**

Der Etikettendrucker wird mit normalen Batterien oder einem Netzteil betrieben. Um Strom zu sparen, schaltet sich der Etikettendrucker automatisch aus, wenn er zwei Minuten lang nicht benutzt wurde.

### **Einsetzen der Batterien**

Der Etikettendrucker benötigt vier Alkalibatterien.

#### **Die Batterien einsetzen:**

1. Nehmen Sie den Batteriefachdeckel ab. Siehe Figure 1.



**Figure 1**

2. Setzen Sie die Batterien entsprechend der Polaritätskennzeichnung (+ und –) ein.
3. Setzen Sie den Batteriefachdeckel wieder auf.

 Nehmen Sie die Batterien heraus, wenn der Etikettendrucker längere Zeit nicht benutzt wird.

## **Anschluss des Netzteils**

Der Etikettendrucker kann auch mit einem optionalen Stromnetzteil (9 Volt, 1,5 A) betrieben werden. Wird das Netzteil mit dem Etikettendrucker verbunden, werden die Batterien als Stromquelle ausgeschaltet.

### **Das Netzteil anschließen:**

1. Stecken Sie das Netzteil in den Netzteilanschluss an der Oberseite des Etikettendruckers.
2. Verbinden Sie das andere Ende des Netzteils mit einer Steckdose.

 Der Etikettendrucker muss ausgeschaltet sein, bevor Sie das Netzteil von der Hauptstromquelle trennen. Sonst gehen Ihre letzten Speichereinstellungen verloren.

## Einsetzen der Etikettenkassette

Der Etikettendrucker wird mit einer Etikettenkassette geliefert. Unter **www.dymo.com** finden Sie Informationen zum Erwerb zusätzlicher Etikettenkassetten.

### Die Etikettenkassette einsetzen:

1. Drücken Sie auf den Kassettendeckel, um das Etikettenfach zu öffnen. Siehe Figure 2.



**Figure 2**

**i** Wenn Sie den Etikettendrucker zum ersten Mal benutzen, müssen Sie die eingelegte Schutzpapierrolle zwischen Druckkopf und Andruckrolle herausnehmen. Siehe Abbildung 3.

- Legen Sie die Kassette so ein, dass sich das Etikett zwischen dem Druckkopf und der Andruckrolle befinden. Siehe Figure 3.

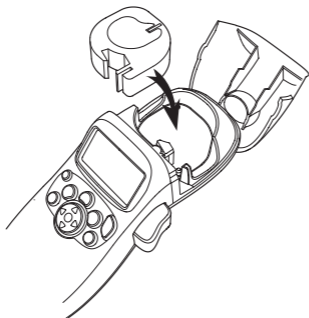



**Figure 3**

- Drücken Sie fest, bis die Kassette einrastet.
- Schließen Sie die Kassettenabdeckung und drücken Sie zum einschalten auf .

## **Sprachwahl**

Wenn Sie das Gerät zum ersten Mal einschalten, werden Sie gebeten, die gewünschte Sprache auszuwählen. Standardmäßig ist Englisch eingestellt. Die gewählte Sprache legt fest, welcher Zeichensatz und welches Datumsformat verfügbar ist.

## Eine Sprache auswählen:



1. Drücken Sie auf , wählen Sie mit den Auf- und Abwärtspfeiltasten **Sprache** und drücken Sie .
2. Wählen Sie mit den Auf- und Abwärtspfeiltasten die gewünschte Sprache aus und drücken Sie .

## Einstellen von Datum und Uhrzeit

Sie müssen im Etikettendrucker das aktuelle Datum und die Uhrzeit einstellen, damit beim automatischen Einfügen das korrekte Datum auf dem Etikett verwendet wird.

Das voreingestellte Datums- und Zeitformat richtet sich nach der für den Etikettendrucker festgelegten Sprache. Für Englisch (USA) wird das Datumsformat MMM TT, JJ und das 12-Stunden-Format verwendet. Alle anderen Sprachen verwenden das Format TT MMM JJ und das 24-Stunden-Format.

### Datum und Uhrzeit einstellen

1. Drücken Sie .
2. Wählen Sie mit den Auf- und Abwärtspfeiltasten **Datum** und drücken Sie . Das voreingestellte Datum wird angezeigt.

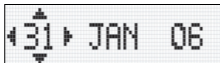

3. Bewegen Sie den Cursor mit der rechten und linken Pfeiltaste über die einzelnen Einstellungen (Monat, Tag und Jahr) und verstellen Sie mit den Auf- und Abwärtspfeiltasten den jeweiligen Wert.
4. Wenn Sie fertig sind, drücken Sie . Die voreingestellte Uhrzeit wird angezeigt.

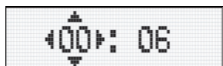

5. Bewegen Sie den Cursor mit der rechten und linken Pfeiltaste über die einzelnen Einstellungen (Stunden und Minuten) und verstellen Sie mit den Auf- und Abwärtspfeiltasten den jeweiligen Wert.
6. Wenn Sie fertig sind, drücken Sie .

## Drucken des ersten Etiketts

Sie können jetzt Ihr erstes Etikett ausdrucken.

### Ein Etikett ausdrucken:

1. Geben Sie einen Text für ein Etikett ein.
2. Drücken Sie .
3. Drücken Sie die Bandabschneidertaste, um das Etikett zuzuschneiden.





**Fertig!** Sie haben das erste Etikett ausgedruckt. Im Folgenden werden die verfügbaren Optionen zum Erstellen von Etiketten erläutert.

## **Kennenlernen des Etikettendruckers**

Machen Sie sich mit den Tasten und Funktionen des Etikettendruckers vertraut. Siehe Abbildung 1 auf der vorderen Innenseite des Einbands. Im Folgenden wird jede Funktion detailliert beschrieben.

### **Ein- und Ausschalten**

Mit der Taste  schalten Sie das Gerät ein und aus. Wenn das Gerät zwei Minuten lang nicht benutzt wird, schaltet es sich automatisch aus. Das zuletzt erstellte Etikett wird gespeichert und angezeigt, wenn das Gerät erneut eingeschaltet wird. Die vorher gewählten Einstellungen zum Formatstil werden ebenfalls gespeichert.

Mit der Taste  können Sie außerdem den Druckvorgang abbrechen und zum Bearbeitungsmodus zurückkehren.

### **LCD-Display**

Sie können bis zu 100 Zeichen und Leerzeichen auf einem Etikett eingeben. Auf dem Display wird jedoch nur ein kleiner Teil der Zeichen angezeigt.

Mit dem exklusiven grafischen Display von DYMO wird jede Formatierung sofort sichtbar. In Figure 4 beispielsweise ist die Kursivschrift und der abgerundete Rahmen im Text deutlich zu erkennen.

Außerdem erscheinen am oberen Rand des Displays Funktionsanzeigen, damit Sie sehen, wenn eine Funktion ausgewählt ist. Siehe Figure 4.

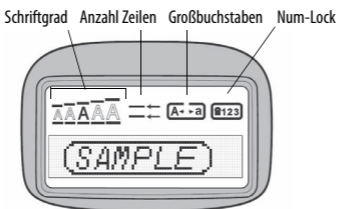



Figure 4

## CAPS-Modus

Mit der Taste  wird die Großschreibung ein- und ausgeschaltet. Bei eingeschaltetem CAPS-Modus, wird CAPS auf dem Display angezeigt und alle eingegebenen Buchstaben erscheinen als Großbuchstaben. Der CAPS-Modus ist standardmäßig eingeschaltet. Wird der CAPS-Modus ausgeschaltet, werden alle eingegebenen Buchstaben als Kleinbuchstaben angezeigt.

## Num-Lock

Die Taste  ermöglicht den Zugriff auf die Zahlen auf den Tasten A bis J. Wenn der Num-Lock-Modus aktiviert ist, wird die Num-Lock-Anzeige auf dem Display angezeigt und beim Drücken auf die Tasten A bis J erscheinen die Zahlen 1 bis 0. Der Num-Lock-Modus ist standardmäßig deaktiviert.

## Rücktaste

Mit der Taste  wird das Zeichen links vom Cursor gelöscht.

## Löschen

Durch Drücken von  werden der gesamte Etikettentext und die Formatierung gelöscht.

## Navigationstasten

Sie können Ihr Etikett mit der linken und rechten Pfeiltaste auf der Navigationstaste überprüfen und bearbeiten. Mit der Aufwärts- und Abwärtspfeiltaste können Sie durch die Menüauswahlen navigieren und anschließend auf  drücken, um eine Auswahl zu treffen.

## Cancel

Mit der Taste  können Sie ein Menü verlassen, ohne eine Auswahl zu treffen, oder einen Vorgang abbrechen.

## Einstellungen

Die Taste  öffnet die Untermenüs für den Schriftgrad, den Schriftstil und Rahmen. Diese Formatierungsfunktionen werden weiter hinten in dieser Bedienungsanleitung beschrieben.

## Insert

Mit der Taste  können Sie Symbole, eine zweite Zeile oder das Datum auf Ihrem Etikett einfügen.

## Extras

Die Taste  öffnet die Untermenüs für Vorschau, Datum und Einstellen des Druckkontrasts. Diese Funktionen werden weiter hinten in dieser Bedienungsanleitung beschrieben.

## Formatieren des Etiketts



Sie haben mehrere Formatoptionen zur Auswahl, um Ihr Etikett zu gestalten.

## Änderung der Schriftgröße

Für Ihre Etiketten stehen fünf Schriftgrößen zur Verfügung: Extraklein, Klein, Mittel, Groß und **Extragroß**.

Wenn Sie einen Schriftgrad auswählen, wird dieser Schriftgrad auf alle Zeichen eines Etiketts übertragen.

## Den Schriftgrad einstellen:

1. Drücken Sie die Taste  .
2. Wählen Sie mit den Auf- und Abwärtsfeiltasten **Schriftgrad** und drücken Sie  .
3. Wählen Sie mit den Auf- und Abwärtsfeiltasten den gewünschten Schriftgrad aus und drücken Sie  .

## Hinzufügen von Schriftstilen



Sie können aus sechs verschiedenen Schriftstilen wählen:

AaBb	Normal
<b>AaBb</b>	Fett
<i>AaBb</i>	Kursiv
AaBb	Kontur
<b>AaBb</b>	Schattiert
◀◊◉◊	Vertikal

**Figure 5**

Wenn Sie einen Schriftstil auswählen, wird dieser Schriftstil auf alle Zeichen übertragen. Schriftstile können für alphanumerische Zeichen und einige Symbole verwendet werden.



## Den Schriftstil einstellen:

1. Drücken Sie .
2. Wählen Sie mit den Auf- und Abwärtspfeiltasten **Schriftstil** und drücken Sie .
3. Wählen Sie mit den Auf- und Abwärtspfeiltasten **Schriftstil** und drücken Sie .

## Erstellen von Etiketten mit zwei Zeilen

Sie können höchstens zwei Zeilen auf Etiketten drucken.

### Ein Etikett mit zwei Zeilen erstellen:

1. Geben Sie den Text für die erste Zeile ein und drücken Sie .
2. Wählen Sie mit den Pfeiltasten **Zweite Zeile** und drücken Sie . Das Zeichen für mehrere Zeilen wird am Ende der ersten Zeile eingefügt, jedoch nicht auf das Etikett gedruckt.
3. Geben Sie den Text für die zweite Zeile ein.

## Hinzufügen des Datums

Sie können auf Ihrem Etikett das Datum einfügen. Abhängig von der Version Ihres Etikettendruckers wird das Format MMM TT, JJ (USA) oder TT MMM JJ (Europa) verwendet.

### Das Datum einfügen:

1. Drücken Sie .

2. Wählen Sie **Datum** und drücken Sie .

## Hinzufügen von Rahmen- und Unterstreichungsstilen

Sie können außerdem Ihren Text durch einen Rahmen- oder Unterstreichungsstil hervorheben.









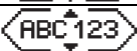
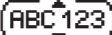

	Unterstrichen
	Rechteck
	Spitz
	Abgerundet
	Krokodil
	Scharfkantig
	Zug
	Herzen
	Blumen

Figure 6

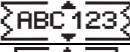
**Ein Etikett kann unterstrichen oder in einen Rahmen eingebettet werden, aber nicht beides zusammen.**

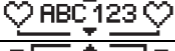
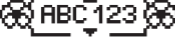
**Eine Unterstreichung oder einen Rahmen hinzufügen:**

1. Drücken Sie .
2. Wählen Sie **Rahmen** und drücken Sie .
3. Wählen Sie Unterstrichen oder einen Rahmenstil und drücken Sie .

Bei Etiketten mit zwei Zeilen werden beide Zeilen unterstrichen. Im Rahmenstilmodus werden alle Zeilen in einen Rahmenstil eingeschlossen.

## **Verwendung von Symbolen und Sonderzeichen**

Sie können bei Ihren Etiketten Symbole und andere Sonderzeichen hinzufügen.

### **Einfügen von Symbolen**

Der Etikettendrucker unterstützt den in gezeigten erweiterten Symbolsatz.



Row	Position in row				
A	€	\$	¢	£	¥
B	@	&	#	%	‰
C	!	?	¡	¿	—
D	'	"	,	.	;
E	'	:	/	\	
F	+	-	*	÷	√
G	^	~	≈	=	≠
H	±	<	>	≤	≥
I	(	)	{	}	•
J	[	]	°	§	∞
K	α	β	γ	δ	ε
L	η	λ	μ	π	ρ
M	σ	ω	Δ	Θ	Σ
N	Φ	Ω	½	¼	¾
O	0	1	2	3	4
P	5	6	7	8	9
Q	0	1	2	3	4
R	5	6	7	8	9
S	©	®	™	€	♻️

Row	Position in row				
T	🗺️	⬆️	⬇️	➡️	⬅️
U	😊	😞	😄	♥️	🌸
V	👤	☎️	📞	✂️	📖
W	👉	👈	👉	👈	👉
X	⚠️	☠️	🍷	🔥	📦
Y	📁	➡️	✉️	✈️	📄
Z	📁	📁	📄	📄	📄
AA	🖨️	🔗	💻	📄	📄
AB	📎	🔑	🍷	⏸️	📉
AC	✂️	📢	📺	🎬	🎮
AD	♿	♂️	♀️	🎵	🎵
AE	🕒	📺	✓	✗	☔
AF	🕒	📅	🕒	🌙	🍎
AG	🍇	🍳	👨	👨	🍷
AH	🔪	🔪	🎯	🔪	🔪
AI	🚗	🚚	🚚	🚚	🚲
AJ	🚲	🚢	🚗	🚚	🚗
AK	♿	🌐	🕒	📄	🚗
AL	👨	👨	👨	👨	👨
AM	👨	👨	👨	👨	👨

## Ein Symbol einfügen:

1. Drücken Sie **Insert**, wählen Sie **Symbole** und drücken Sie **OK**.  
Die erste Zeile der in der Tabelle gezeigten Symbole erscheint im Display.
2. Gehen Sie mit den Pfeiltasten auf das gewünschte Symbol. Mit der linken und rechten Pfeiltaste können Sie sich innerhalb einer

Symbolzeile bewegen. Mit der Aufwärts- und Abwärtsfeiltaste können Sie vertikal zwischen den Symbolzeilen navigieren.

3. Wenn Sie beim gewünschten Symbol sind, drücken Sie , um das Symbol in das Etikett einzufügen.

## Einfügen internationaler Zeichen

Der Etikettendrucker unterstützt mit der RACE-Technologie den erweiterten lateinischen Zeichensatz. Wie bei der Tastatur eines Mobiltelefons können Sie, wenn Sie eine Buchstabentaste länger als eine Sekunde drücken, durch die Varianten auf dieser Buchstabentaste blättern. Um das Zeichen einzufügen, müssen Sie die Taste loslassen, wenn das gewünschte Zeichen erscheint.

Wenn beispielsweise Französisch als Sprache ausgewählt ist und Sie die Buchstabentaste **a** gedrückt halten, werden alle verfügbaren Varianten, also

a à â æ usw., nacheinander angezeigt. Die Buchstabenvarianten und deren Reihenfolge bei der Anzeige hängen von der eingestellten Sprache ab.

## Druckoptionen

Sie können eine Vorschau Ihres Etiketts anzeigen und den Druckkontrast anpassen.

## Vorschau des Etiketts

Sie können vor dem Druck eine Vorschau des Textes oder Formats ihres Etiketts anzeigen. Ein zweizeiliges Etikett erscheint in der Vorschau als einzeiliges Etikett. Zwischen den beiden Zeilen wird ein Zeilenumbruchzeichen eingefügt.



### Eine Vorschau der Etiketts anzeigen:

1. Drücken Sie .
  2. Wählen Sie **Vorschau** und drücken Sie .
- Der Text des Etiketts rollt über das Display.

## Einstellung des Druckkontrastes

Sie können den Druckkontrast einstellen, um die Druckqualität Ihres Etiketts fein einzustellen.

### Den Kontrast einstellen:

1. Drücken Sie .
2. Wählen Sie **Kontrast** und drücken Sie .
3. Wählen Sie mit den Pfeiltasten eine Kontrasteinstellung und drücken Sie .

# Verwendung des Speichers des Etikettendruckers

Der Etikettendrucker verfügt über eine leistungsstarke Speicherfunktion, mit der der Text von bis zu nine häufig verwendeten Etiketten gespeichert werden kann.

## Speichern des Etikettentextes

Sie können bis zu nine spezielle Etiketten speichern, die Sie häufig verwenden.

### Den aktuellen Etikettentext speichern:

1. Drücken Sie .

Das erste Speicherfeld wird angezeigt.

2. Navigieren Sie mit den Pfeiltasten durch die Felder. Sie können neuen Text an jedem Speicherplatz speichern.

3. Wählen Sie einen Speicherplatz und drücken Sie .

Ihr Etikettentext wird gespeichert, und es wird zurück zum Etikett geschaltet.

## Wiederaufruf gespeicherter Etiketten

Sie können gespeicherte Etiketten später problemlos wieder aufrufen.

## Etiketten erneut aufrufen:

1. Drücken Sie .

Der erste Speicherort für ein Etikett oder ein Format wird angezeigt.

2. Wählen Sie mit den Pfeiltasten das Etikett, das Sie wieder aufrufen möchten, und drücken Sie .

Um den Inhalt eines Speicherfelds zu löschen, rufen Sie zunächst ein Etikett auf und drücken Sie dann .

## Wartung des Etikettendruckers

Der Etikettendrucker wurde so gestaltet, dass er lange und störungsfrei arbeitet und nur sehr wenig Wartung benötigt.

Reinigen Sie den Etikettendrucker von Zeit zu Zeit, damit er weiterhin einwandfrei funktioniert. Reinigen Sie das Schneidmesser immer, wenn Sie die Etikettenkassette austauschen.

### Das Schneidmesser reinigen:

1. Nehmen Sie die Etikettenkassette heraus.
2. Setzen Sie die Spitze eines Kugelschreibers oder Bleistifts auf das L-förmige Teil, wie in Figure 7 dargestellt, und drücken Sie das Teil nach unten.

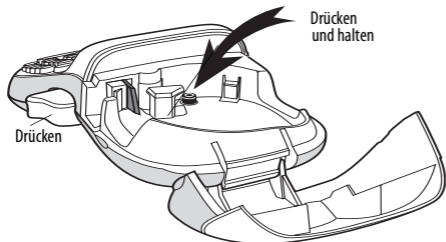

**Figure 7**

3. Während Sie das L-förmige Teil nach unten drücken, drücken Sie den Hebel des Schneidmessers und halten Sie ihn gedrückt, damit das Schneidmesser zum Vorschein kommt.
4. Reinigen Sie beide Seiten des Messers mit einem Wattebausch und Alkohol.
5. Lassen Sie den Schneidhebel los.

**i** Sie können die Reinigung auch vornehmen, wenn das Schneidmesser in Vorwärtsstellung steht und sich nicht bewegt.

### **Den Druckkopf reinigen:**

- ◆ Reinigen Sie den Druckkopf mit dem Reinigungsstift, der sich im Deckel des Etikettenfachs befindet.

# Fehlerbehebung

Prüfen Sie die folgenden Abhilfemöglichkeiten, wenn bei dem Etikettendrucker ein Problem auftritt.

<b>Fehlermeldung/Störung</b>	<b>Abhilfe</b>
Keine Anzeige	<ul style="list-style-type: none"><li>• Prüfen Sie, ob der Etikettendrucker eingeschaltet ist.</li><li>• Ersetzen Sie leere Batterien.</li></ul>
Schlechte Druckqualität	<ul style="list-style-type: none"><li>• Ersetzen Sie leere Batterien oder schließen Sie das Netzteil an.</li><li>• Prüfen Sie, ob die Etikettenkassette korrekt eingesetzt ist.</li><li>• Reinigen Sie den Druckkopf.</li><li>• Ersetzen Sie die Etikettenkassette.</li></ul>
Schlechte Schneidleistung	Reinigen Sie das Schneidmesser. Siehe <b>Wartung des Etikettendruckers</b> .

<b>Fehlermeldung/Störung</b>	<b>Abhilfe</b>
<b>Drucken</b>	Keine Maßnahme erforderlich. Die Meldung erscheint, wenn der Druckvorgang abgeschlossen ist.
<b>Zu viele Zeichen</b> Die maximale Zeichenzahl im Puffer ist überschritten.	Löschen Sie den Text im Puffer ganz oder teilweise.
<b>Batterie fast leer</b> Die Batterien sind fast leer.	Ersetzen Sie die Batterien oder schließen Sie das Netzteil an.
<b>Bandstau</b> Der Motor stoppt aufgrund eines Etikettenstaus.	<ul style="list-style-type: none"> <li>• Beseitigen Sie den Etikettenstau und ersetzen Sie die Etikettenkassette.</li> <li>• Reinigen Sie das Schneidmesser.</li> </ul>

Für weitere Unterstützung wenden Sie sich an den Kundendienst von DYMO. Die entsprechende Kontakttelefonnummer für Ihr Land finden Sie unter **So erreichen Sie den Kundendienst** auf der Rückseite dieses Benutzerhandbuchs.



## Rückmeldungen zur Dokumentation

Wir sind stets bemüht, die beste Dokumentation für unsere Produkte zu liefern. Wir freuen uns über Ihre Rückmeldungen.

Schicken Sie uns Anmerkungen und Vorschläge zu unseren Handbüchern. Geben Sie dabei bitte auch folgende Informationen an:

- Produktname, Modellnummer und Seitennummer im Benutzerhandbuch
- Kurze Beschreibung von unklaren oder fehlerhaften Anweisungen, Bereiche, die genauer erklärt werden müssen, usw.

Wir freuen uns auch über Vorschläge zu weiteren Themen, die Ihrer Meinung nach in der Dokumentation enthalten sein sollten.

Schicken Sie dazu eine E-Mail an: **documentation@dymo.com**

Bitte beachten Sie, dass diese E-Mail-Adresse nur für Hinweise zur Dokumentation eingerichtet ist. Bei technischen Fragen wenden Sie sich bitte an den Kundendienst.

## Umweltinformationen

Für die Herstellung des von Ihnen gekauften Produkts war die Gewinnung und Nutzung natürlicher Rohstoffe erforderlich. Es kann ggf. gesundheits- und umweltgefährdende Substanzen enthalten.

Zur Vermeidung der Verbreitung dieser Substanzen in Ihrer Umgebung und zur Einsparung natürlicher Ressourcen bitten wir Sie, die entsprechenden Rücknahmesysteme zu nutzen. Dank dieser Systeme können die Materialien Ihres Produkts nach Ablauf seiner Lebensdauer umweltfreundlich wieder verwendet werden.

Das durchgestrichene Papierkorbsymbol auf dem Gerät erinnert Sie an die Nutzung dieser Systeme.



Wenn Sie weitere Informationen zu Sammlungs-, Wiederverwendungs- und Recyclingsystemen benötigen, wenden Sie sich an die Abfallberatungsstelle Ihrer Stadt.

Sie können sich auch an uns wenden, um weitere Informationen zur Umweltverträglichkeit unserer Produkte zu erhalten.

Dieses Produkt hat eine CE-Kennzeichnung gemäß der EMV-Richtlinie und der Richtlinie zur Niederspannung und wurde entsprechend den folgenden internationalen Standards konstruiert:

Verträglichkeit nach US FCC Klasse B

Sicherheit - EN 60950, IEC 950, UL 1950

EMV nach EN 61000 3-2/3; EN 61000 4-2/3/4/5/6/8/11; ENV 50204;

EU-Störfestigkeitsnorm - EN 55024 mit Anhängen A1, A2 Elektromagnetische Verträglichkeit (EMV)

- Informationstechnische Einrichtungen, Störfestigkeitsmerkmale

Emissionen – EN 61000-6-3: Elektromagnetische Verträglichkeit (EMV) - Teil 6: Generische Standards - Abschnitt 3: Emissionsstandard für Wohn-, Gewerbe- und Leichtindustrialgebiete.

RoHS 2002/95/EC